



VM257

4 CAMERA SWITCHER



Manuale istruzioni [IT](#)

Instructions manual [EN](#)

Notice de montage et d'emploi [FR](#)

Gebrauchsanweisungen [DE](#)

Manual de instrucciones [ES](#)

IT - Il VM257 è uno "switcher" per il controllo di 4 camere, anteriore, posteriore e/o camere aggiuntive (Es. frecce che funzionano collegandole manualmente ai relativi "trigger" di attivazione. Il VM257 accetta anche impulsi di attivazione intermittenti.

EN - VM257 is a "switcher" for controlling 4 cameras, front, rear and/or additional cameras (e.g. blinkers), working by manually connecting them to their activation "triggers". The VM257 also accepts intermittent activation pulses.

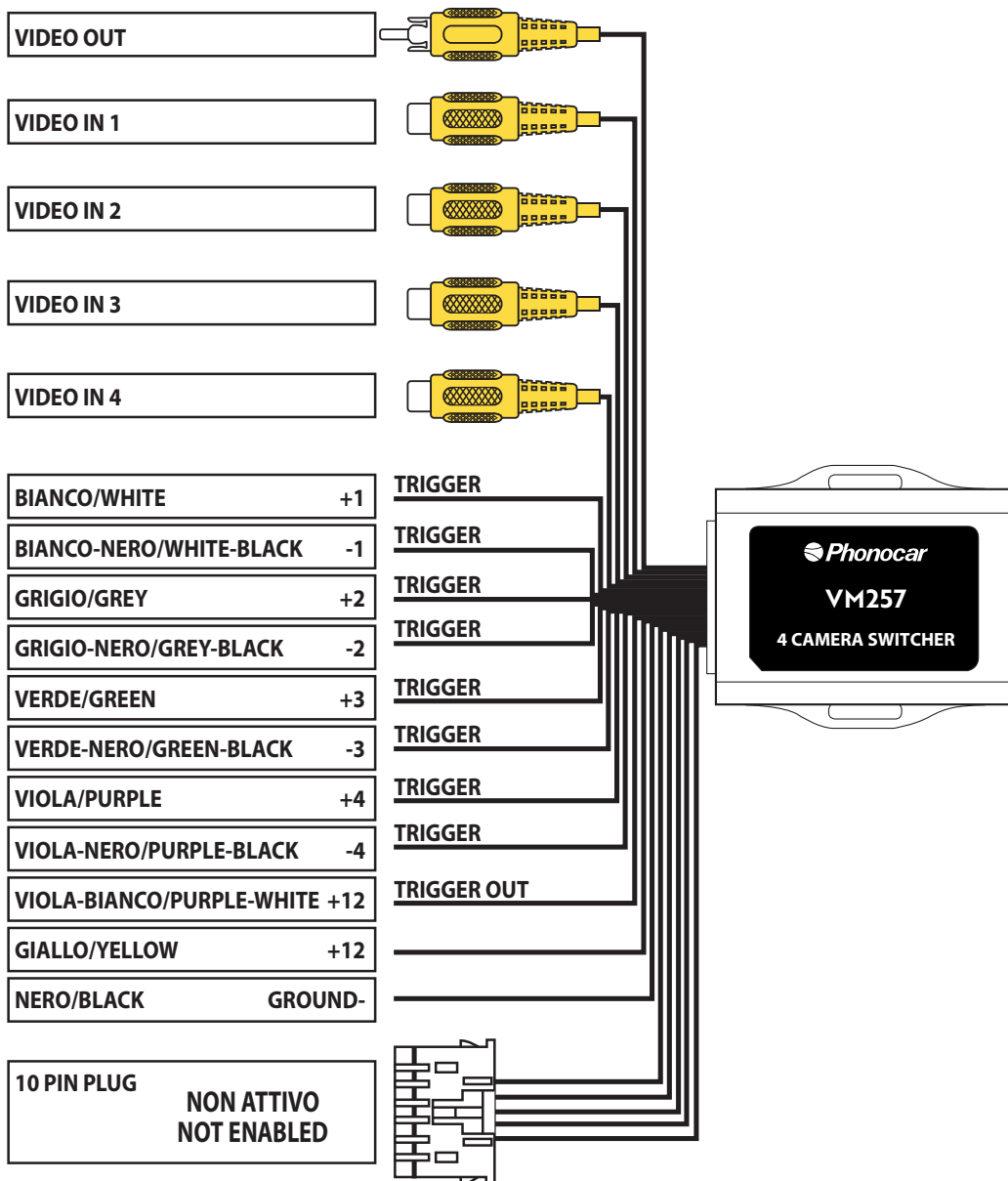

IT - Note importanti:

1. Collegare il filo giallo a Positivo o Positivo sottochiave a seconda dell'installazione da eseguire, ed il filo nero a Negativo. Il filo Viola/Bianco all'attivazione di qualsiasi trigger, darà in uscita 12 volt. (ideale per l'attivazione dei monitor collegandolo al cavo "Reverse +12")
Il connettore a 10 pin presente nello Switcher, non è attivo.
2. L'uscita video del VM257 sarà sempre impostata di default sul segnale d'ingresso 1, quando non è attivato nessun trigger di ingresso. Questo ingresso è ideale per collegare la retrocamera (reverse).
3. Gli ingressi del VM257 hanno priorità in ordine numerico decrescente. Es.: se è attivato l'ingresso 3 o 4, si attiva un ingresso con un numero inferiore (ad esempio l'ingresso 2). L'ingresso 2 ha la priorità sull'ingresso con un numero maggiore.
4. I trigger di ingresso possono accettare sia un input pulsato, che un input costante: caratteristica che li rende ideali per la connessione ad un indicatore di direzione come trigger.
5. L'uscita del trigger reverse fornirà un trigger da 150 mA 12v (+), con uno dei trigger di ingresso attivati.
6. Alla disattivazione dell'ultimo trigger positivo o negativo, l'ultima sorgente di ingresso video e l'uscita trigger reverse rimarranno attive per altri 3 secondi.
7. Se la qualità video dopo l'installazione del modulo è scadente, assicurarsi che tutti i collegamenti RCA siano stati eseguiti correttamente.
8. I trigger di ingresso positivo accettano tensioni di ingresso in un range che va da 2v a 12v.













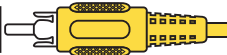



N.B: In caso di assenza di TRIGGER la priorità sarà "VIDEO IN 1" ma non sarà presente il +12V su cavo monitor viola/nero.

EN - Important Notes:

1. Connect the yellow wire to Positive or Positive ignition key, depending on the installation to be performed, and the black wire to Negative. The Violet/White wire, upon activation of any trigger, will output 12 volts. (ideal for activating monitors by connecting it to the "Reverse +12" cable)
The 10-pin connector in the Switcher is not enabled.
2. The video output of the VM257 will always be set by default to input signal 1 when no input trigger is activated. This input is ideal for connecting the rear camera (reverse).
3. The inputs of the VM257 have priority in descending numerical order. E.g.: If input 3 or 4 is activated, a lower number input (e.g. input 2) is activated. Input 2 will take priority over the higher numbered input.
4. The Input triggers can accept either pulsed or constant input, making them ideal for connecting to a turn signal as a trigger.
5. The reverse trigger output will provide a 150 mA 12v (+) trigger, while any of the input triggers activated.
6. Upon deactivation of the last positive or are negative trigger, the last video input source and reverse trigger output will remain active for an additional 3 seconds. (Not applicable when used with a BCI-, RP4.2- or RP5.2- interface).
7. If the video quality after installation of the module is poor, make sure that all RCA connections have been made correctly.
8. Positive input triggers accept input voltages in the range of 2v to 12v.

Note : If there is no TRIGGER, the priority will be "VIDEO IN 1" but there will be no +12V on the violet/black monitor cable.

ESEMPIO 1: COLLEGAMENTO CON CAMERA PER RETROMARCIA
EXAMPLE 1: CONNECTION WITH REAR CAMERA FOR REVERSING

GIALLO/YELLOW +12		COLLEGARE POSITIVO DIRETTO O SOTTOCHIAVE CONNECT DIRECTLY TO POSITIVE OR IGNITION KEY
NERO/BLACK GROUND-		COLLEGARE A MASSA - CONNECT TO GROUND
VIDEO OUT		COLLEGARE ALL'INGRESSO CAMERA DELL'AUTORADIO CONNECT TO THE CAR RADIO CAMERA INPUT
VIDEO IN 1		COLLEGARE ALLA CAMERA POSTERIORE CONNECT TO THE REAR CAMERA
VIDEO IN 2		NON COLLEGARE - DO NOT CONNECT
VIDEO IN 3		NON COLLEGARE - DO NOT CONNECT
VIDEO IN 4		NON COLLEGARE - DO NOT CONNECT
BIANCO/WHITE +1		COLLEGARE ALLA LAMPADINA DELLA RETROMARCIA +12V O ALL' ATTIVAZIONE DELLA RETROMARCIA (-) CONNECT TO THE +12V REVERSING LIGHT BULB OR TO THE ACTIVATION OF THE REVERSE GEAR (-)
BIANCO-NERO/WHITE-BLACK -1		NON COLLEGARE - DO NOT CONNECT
GRIGIO/GREY +2		NON COLLEGARE - DO NOT CONNECT
GRIGIO-NERO/GREY-BLACK -2		NON COLLEGARE - DO NOT CONNECT
VERDE/GREEN +3		NON COLLEGARE - DO NOT CONNECT
VERDE-NERO/GREEN-BLACK -3		NON COLLEGARE - DO NOT CONNECT
VIOLA/PURPLE +4		NON COLLEGARE - DO NOT CONNECT
VIOLA-NERO/PURPLE-BLACK -4		NON COLLEGARE - DO NOT CONNECT
VIOLA-BIANCO/PURPLE-WHITE +12		NON COLLEGARE - DO NOT CONNECT

IT





N.B. Collegare o il trigger positivo o il trigger negativo, non entrambi contemporaneamente.

EN

NOTE Connect either the positive trigger or the negative trigger, not both at the same time.

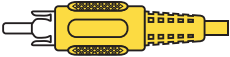
ESEMPIO 2: COLLEGAMENTO 3 CAMERE (2 CAMERE SULLE FRECCHE)

EXAMPLE 2: CONNECTION OF 3 CAMERAS (2 CAMERAS ON THE BLINKERS)

GIALLO/YELLOW +12	—	COLLEGARE POSITIVO DIRETTO O SOTTOCHIAVE CONNECT DIRECTLY TO POSITIVE OR IGNITION KEY
NERO/BLACK GROUND-	—	COLLEGARE A MASSA - CONNECT TO GROUND
VIDEO OUT		COLLEGARE ALL'INGRESSO CAMERA DELL'AUTORADIO CONNECT TO THE CAR RADIO CAMERA INPUT
VIDEO IN 1		COLLEGARE ALLA CAMERA POSTERIORE CONNECT TO THE REAR CAMERA
VIDEO IN 2		COLLEGARE ALLA CAMERA DELLA FRECCIA DX CONNECT TO THE CAMERA OF THE RIGHT BLINKER
VIDEO IN 3		COLLEGARE ALLA CAMERA DELLA FRECCIA SX CONNECT TO THE CAMERA OF THE LEFT BLINKER
VIDEO IN 4		NON COLLEGARE - DO NOT CONNECT
BIANCO/WHITE +1	—	COLLEGARE ALLA LAMPADINA DELLA RETROMARCIA +12V O ALL' ATTIVAZIONE DELLA RETROMARCIA (-) CONNECT TO THE +12V REVERSING LIGHT BULB OR TO THE ACTIVA- TION OF THE REVERSE GEAR (-)
BIANCO-NERO/WHITE-BLACK -1	—	NON COLLEGARE - DO NOT CONNECT
GRIGIO/GREY +2	—	COLLEGARE AL SEGNALE POSITIVO "INTERMITTENTE" SULLA LAMPADINA DELLA FRECCIA DX CONNECT TO THE POSITIVE "BLINKING" SIGNAL ON THE RIGHT BLINKER BULB.
GRIGIO-NERO/GREY-BLACK -2	—	NON COLLEGARE - DO NOT CONNECT
VERDE/GREEN +3	—	COLLEGARE AL SEGNALE POSITIVO "INTERMITTENTE" SULLA LAMPADINA DELLA FRECCIA SX CONNECT TO THE POSITIVE "BLINKING" SIGNAL ON THE LEFT BLINKER BULB.
VERDE-NERO/GREEN-BLACK -3	—	NON COLLEGARE - DO NOT CONNECT
VIOLA/PURPLE +4	—	NON COLLEGARE - DO NOT CONNECT
VIOLA-NERO/PURPLE-BLACK -4	—	NON COLLEGARE - DO NOT CONNECT
VIOLA-BIANCO/PURPLE-WHITE +12	—	COLLEGARE AL FILO REVERSE (+12V) DELL'AUTORADIO CONNECT TO THE REVERSE WIRE (+12) OF THE CAR RADIO

IT

Se attivo le 4 frecce, ho i due trigger attivati (2/3), visualizzerò sul display la telecamera triggerata con il numero più basso, in questo caso la n.° 2 "FRECCIA DX".

EN

NOTE If you activate the 4 blinkers, two triggers are activated (2/3) and on the display you will have the triggered camera with the lowest number, in this case the n.° 2 "RIGHT BLINKER".

FR - Le VM257 est un commutateur de contrôle pour 4 caméras : Avant, Arrière et / ou caméras supplémentaires (Exp. Clignotants) qui fonctionnent lorsqu'elles sont branchées manuellement au déclencheur. Le VM257 fonctionne aussi avec des impulsions d'activation intermittentes.

DE - VM257 ist ein "Switcher" zur Steuerung von bis zu 4 Kameras : Frontkamera, Rückfahrkamera und/oder Zusatzkameras (z.B. Blinker). Funktion durch manuelles Verbinden mit ihren Aktivierungs-, "Triggern". VM257 nimmt auch intermittierende Aktivierungsimpulse an.

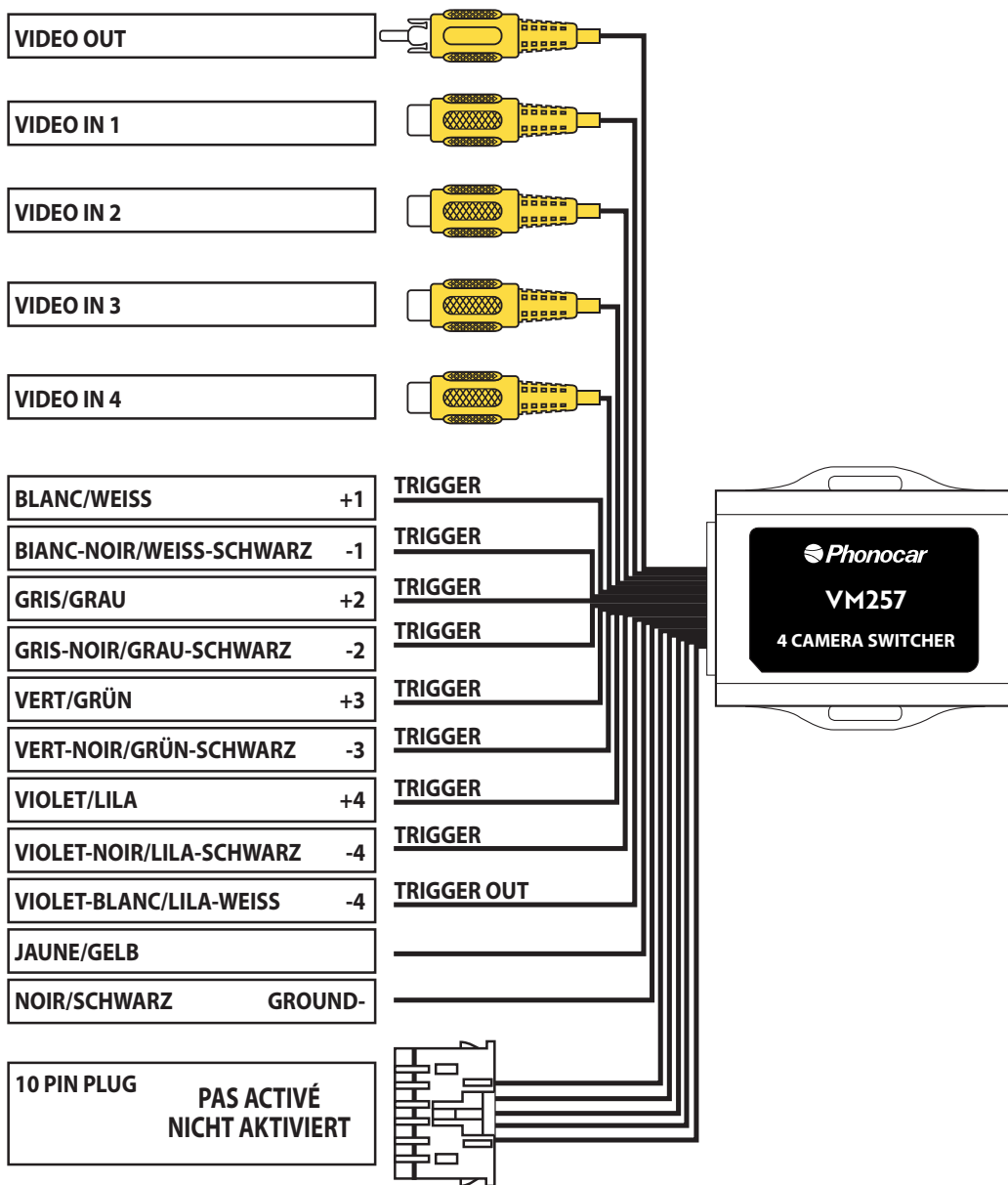

FR - Notes importantes:





1. Branchez le fil jaune au positif ou au positif après-contact selon l'installation à effectuer, et le fil noir au négatif. Le fil Violet/Blanc, lors de l'activation d'un des déclencheurs, produira 12 volts en sortie. (idéal pour l'activation des écrans, en le branchant au câble "Reverse +12"). **Le connecteur à 10 broches du Commutateur n'est pas activé.**
2. La sortie vidéo du VM257 est toujours réglée d'origine sur le signal d'entrée 1 lorsqu'aucun déclencheur d'entrée n'est activé. Cette entrée est idéale pour connecter la caméra de recul (reverse).
3. Les entrées du VM257 sont prioritaires par ordre numérique décroissant. Par exemple : Si l'entrée 3 ou 4 est activée, et après on active une entrée avec un numéro inférieur (par exemple l'entrée 2), L'entrée 2 est prioritaire sur l'entrée ayant le numéro le plus élevé.
4. Les déclencheurs en entrée peuvent accepter une entrée pulsée ou constante, cette caractéristique permet de les connecter à un indicateur de direction comme déclencheur.
5. La sortie du déclencheur reverse fournit un déclenchement de 150 mA 12v (+), lorsqu'un des déclencheurs d'entrée est activés
6. Lorsque le dernier déclencheur positif ou négatif est désactivé, la dernière source d'entrée vidéo et la sortie du déclencheur reverse restent actives pendant 3 secondes supplémentaires. (Sauf en cas d'utilisation d'une interface BCI-, RP4.2- ou RP5.2-).
7. Si la qualité de la vidéo après l'installation du module est mauvaise, vérifier que tous les branchements RCA soient correctement effectués.
8. Les déclencheurs d'entrée positifs acceptent des tensions d'entrée comprises entre 2v et 12v.

N.B: S'il n'y a aucun Déclencheur, la priorité sera en "VIDEO IN 1", mais il n'y aura pas de "+12v" sur le câble de l'écran Violet/Noir

DE - Wichtige Hinweise:

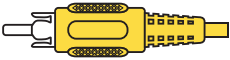
1. Schließen Sie das gelbe Kabel an „Positiv“ oder an „Positiv Zündplus“ je nach durchzuführender Installation, und das schwarze Kabel an „Negativ“. Das violett/weiße Kabel gibt bei Aktivierung eines beliebigen Triggers 12 Volt aus. (ideal für die Aktivierung von Monitoren durch Anschluss an das Kabel "Reverse +12"). **Der 10-polige Konnektor auf dem Switcher ist nicht aktiviert.**
2. Der Videoausgang des VM257 wird standardmäßig immer auf das Eingangssignal 1 eingestellt, wenn kein Eingangstrigger aktiviert ist. Dieser Eingang ist ideal für den Anschluss der Rückfahrkamera (reverse).
3. Die Eingänge des VM257 haben Priorität in absteigender numerischer Reihenfolge. Z.B.: Wenn Eingang 3 oder 4 aktiviert ist, wird ein Eingang mit einer niedrigeren Nummer (z.B. Eingang 2) aktiviert. Eingang 2 hat Vorrang vor dem Eingang mit der höchsten Nummer.
4. Eingangstrigger können entweder gepulste oder konstante Eingänge annehmen, was sie ideal für den Anschluss an einen Blinker als Trigger macht.
5. Der Rückwärtstriggerausgang (reverse) stellt einen 150 mA 12V (+) Trigger zur Verfügung, wobei einer der Eingangs-Trigger aktiviert ist.
6. Wenn der letzte positive oder negative Trigger ausgeschaltet ist, bleiben die letzte Videoeingangsquelle und der Rückwärtstriggerausgang für weitere 3 Sekunden aktiv. (Nicht anwendbar bei Verwendung einer BCI-, RP4.2- oder RP5.2- Schnittstelle).
7. Wenn die Videoqualität nach der Installation des Moduls schlecht ist, stellen Sie sicher, dass alle RCA-Anschlüsse korrekt vorgenommen wurden.
8. Positive Eingangs-Trigger nehmen Eingangsspannungen im Bereich von 2V bis 12V an. Hinweis: Wenn es keinen TRIGGER gibt, hat die Priorität "VIDEO IN 1", aber es gibt kein +12V auf dem violett/schwarzen Monitorkabel.

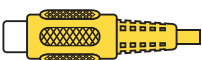
EXEMPLE 1: BRANCHEMENT AVEC LA CAMÉRA DE REcul POUR LA MARCHÉ ARRIÈRE
BEISPIEL 1: ANSCHLUSS MIT RÜCKFAHRKAMERA FÜR DEN RÜCKWÄRTSGANG

JAUNE/GELB	+12	—	BRANCHER DIRECTEMENT AU POSITIF OU EN APRES-CONTACT DIREKTES ANSCHLIEßEN VON POSITIV- ODER ZÜNDSCHLÜSSEL
NOIR/SCHWARZ	GROUND-	—	BRANCHER À LA MASSE - AN DIE MASSE ANSCHLIEßEN
VIDEO OUT			BRANCHER À L'ENTRÉE CAMÉRA DE L'AUTORADIO AN DEN KAMERA-EINGANG DES AUTORADIOS ANSCHLIEßEN
VIDEO IN 1			BRANCHER À LA CAMÉRA ARRIÈRE AN DIE RÜCKFAHRKAMERA ANSCHLIEßEN
VIDEO IN 2			NE PAS BRANCHER - NICHT ANSCHLIEßEN
VIDEO IN 3			NE PAS BRANCHER - NICHT ANSCHLIEßEN
VIDEO IN 4			NE PAS BRANCHER - NICHT ANSCHLIEßEN

BLANC/WEISS	+1	—	COLLEGARE ALLA LAMPADINA DELLA RETROMARCIA +12V O ALL' ATTIVAZIONE DELLA RETROMARCIA (-) AN DIE +12V RÜCKFAHRSCHEINWERFER ODER AN DIE AKTIVIERUNG DES RÜCKWÄRTSGANGS (-) ANSCHLIEßEN.
BIANC-NOIR/WEISS-SCHWARZ	-1		
GRIS/GRAU	+2	—	NE PAS BRANCHER - NICHT ANSCHLIEßEN
GRIS-NOIR/GRAU-SCHWARZ	-2	—	NE PAS BRANCHER - NICHT ANSCHLIEßEN
VERT/GRÜN	+3	—	NE PAS BRANCHER - NICHT ANSCHLIEßEN
VERT-NOIR/GRÜN-SCHWARZ	-3	—	NE PAS BRANCHER - NICHT ANSCHLIEßEN
VIOLET/LILA	+4	—	NE PAS BRANCHER - NICHT ANSCHLIEßEN
VIOLET-NOIR/LILA-SCHWARZ	-4	—	NE PAS BRANCHER - NICHT ANSCHLIEßEN
VIOLET-BLANC/LILA-WEISS	-4	—	BRANCHER AU FIL DE LA MARCHÉ ARRIÈRE (+12) DE L'AUTORADIO.

FR





N.B. Branchez soit le déclencheur positif, soit le déclencheur négatif, pas les deux en même temps.

DE

Hinweis: Schließen Sie entweder den positiven oder den negativen Auslöser, nicht beide zur gleichen Zeit.

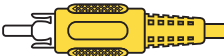
EXEMPLE 2: BRANCHEMENT DE 3 CAMÉRAS (2 CAMÉRAS SUR LES CLIGNOTANTS)

BEISPIEL 2: ANSCHLUSS VON 3 KAMERAS (2 KAMERAS AN DEN BLINKERN)

JAUNE/GELB	+12	—	BRANCHER DIRECTEMENT AU POSITIF OU EN APRES-CONTACT DIREKTES ANSCHLIEßEN VON POSITIV- ODER ZÜNDSCHLÜSSEL
NOIR/SCHWARZ	GROUND-	—	BRANCHER À LA MASSE - AN DIE MASSE ANSCHLIEßEN
VIDEO OUT			BRANCHER À L'ENTRÉE CAMÉRA DE L'AUTORADIO AN DEN KAMERA-EINGANG DES AUTORADIOS ANSCHLIEßEN
VIDEO IN 1			BRANCHER À LA CAMÉRA ARRIÈRE AN DIE RÜCKFAHRKAMERA ANSCHLIEßEN
VIDEO IN 2			BRANCHER À LA CAMÉRA DU CLIGNOTANT DROIT AN DIE KAMERA DES RECHTEN BLINKERS ANSCHLIEßEN
VIDEO IN 3			BRANCHER À LA CAMÉRA DU CLIGNOTANT GAUCHE AN DIE KAMERA DES LINKEN BLINKERS ANSCHLIEßEN
VIDEO IN 4			NE PAS BRANCHER - NICHT ANSCHLIEßEN
BLANC/WEISS	+1	—	BRANCHER À +12V SUR L'AMPOULE DU FEU DE RECOL OU À L'ACTIVATION DE LA MARCHE ARRIÈRE (-) AN DIE +12V RÜCKFAHRSCHEINWERFER ODER AN DIE AKTIVIERUNG DES RÜCKWÄRTSGANGS (-) ANSCHLIEßEN.
BIANC-NOIR/WEISS-SCHWARZ	-1		BRANCHER AU SIGNAL POSITIF "INTERMITTENT" DE L'AMPOULE DROITE DU CLIGNOTANT. AN DAS POSITIVE "BLINKSIGNAL" AN DER RECHTEN BLINKLEUCHE ANSCHLIEßEN.
GRIS/GRAU	+2	—	NE PAS BRANCHER - NICHT ANSCHLIEßEN
GRIS-NOIR/GRAU-SCHWARZ	-2	—	BRANCHER AU SIGNAL POSITIF "INTERMITTENT" DE L'AMPOULE GAUCHE DU CLIGNOTANT. AN DAS POSITIVE "BLINKSIGNAL" AN DER LINKEN BLINKLEUCHE ANSCHLIEßEN.
VERT/GRÜN	+3	—	NE PAS BRANCHER - NICHT ANSCHLIEßEN
VERT-NOIR/GRÜN-SCHWARZ	-3	—	NE PAS BRANCHER - NICHT ANSCHLIEßEN
VIOLET/LILA	+4	—	NE PAS BRANCHER - NICHT ANSCHLIEßEN
VIOLET-NOIR/LILA-SCHWARZ	-4	—	NE PAS BRANCHER - NICHT ANSCHLIEßEN
VIOLET-BLANC/LILA-WEISS	-4	—	BRANCHER AU FIL DE LA MARCHE ARRIÈRE (+12) DE L'AUTORADIO. AN DAS REVERSE-KABEL (+12) DES AUTORADIOS ANSCHLIEßEN.

FR

N.B. Si vous activez le warning, vous aurez les deux déclencheurs activés (2/3), la caméra activée sera affichée sur l'écran avec le numéro le plus bas, dans ce cas le n.° 2 "FLECHE DROITE".

DE

Hinweis: Wenn Sie die Warnblinkanlage aktivieren, aktivieren sich die beiden Auslöser (2/3). Auf dem Display wird dann die ausgelöste Kamera mit der niedrigsten Nummer angezeigt, in diesem Fall die Kamera Nr. 2 "Blinker nach rechts".

ES - El VM257 es un "switcher" (conmutador) para el control de 4 cámaras, anterior, posterior y/o cámaras adjuntas (Ej. Indicador de dirección) que funcionan conectándolas manualmente a los relativos "trigger" de activación. El VM257 acepta también impulsos de activación intermitentes.

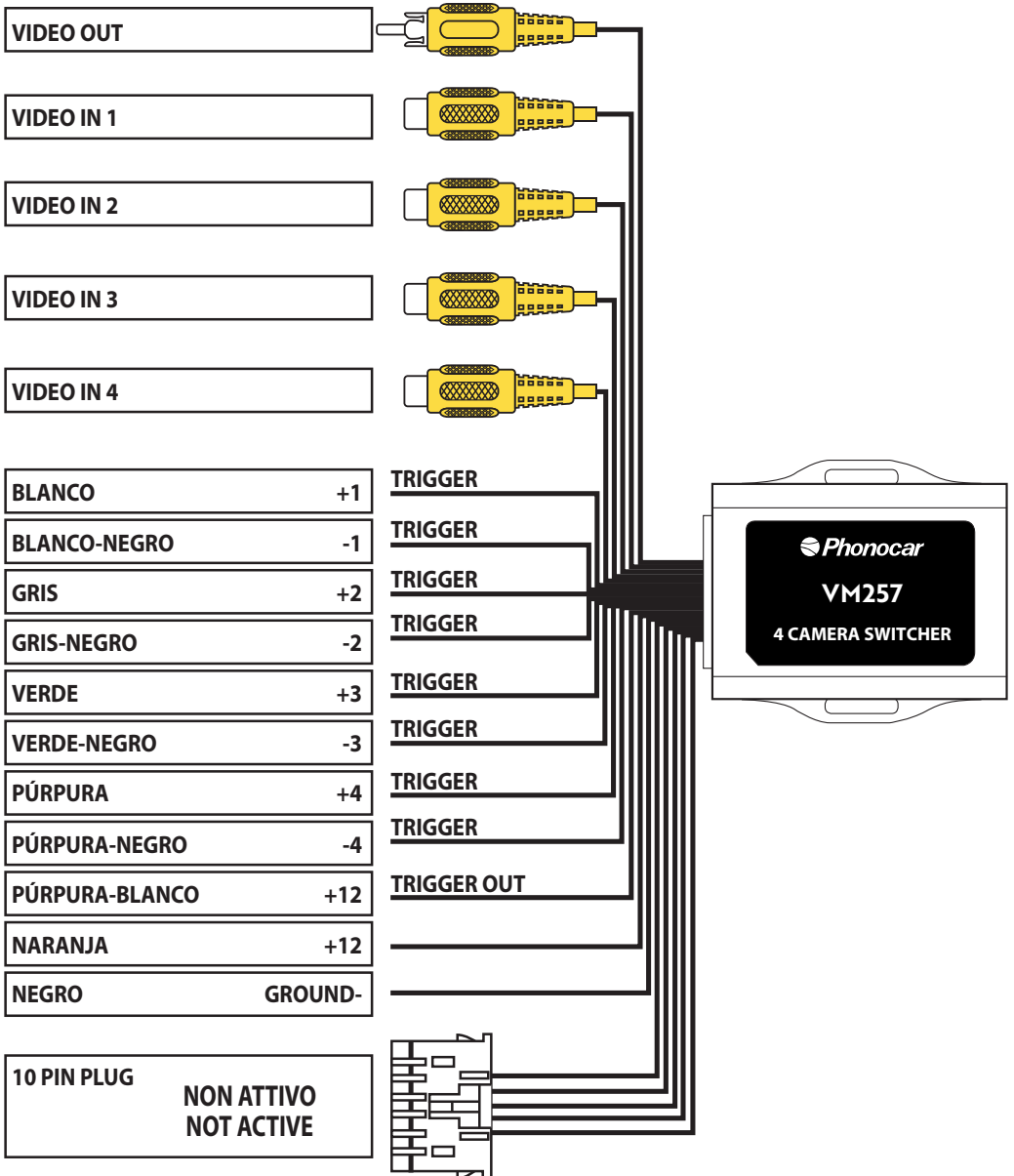

ES - Notas importantes:

1. Conectar el cable amarillo al Positivo o al Positivo bajo llave según la instalación que se desea ejecutar, y el cable negro a Negativo. El cable Violeta/Blanco a la activación de cualquier trigger (disparador), entregará en la salida 12 voltios. (Ideal para la activación de los monitores conectándolo al cable "Reverse +12V.")
El conector de 10 pin presente en el Switcher, no está activado.
2. La salida de video del VM257 será siempre ajustada por defecto en la señal de la entrada 1, cuando no está activado ningún trigger de entrada. Esta entrada es ideal para conectar la retro cámara (reverse).
3. Las entradas del VM257 tienen la prioridad en orden numérico decreciente. Ejemplo, si esta activada la entrada 3 o 4, se activa una entrada con un número inferior (por ejemplo 2). La entrada 2 tiene prioridad sobre la entrada con un número mayor.
4. Los trigger de entrada pueden aceptar un input pulsado o bien un input constante: características que lo rinde ideal para la conexión a un indicador de dirección como trigger.
5. La salida del trigger inverso proporcionará un trigger de 150 mA 12v (+), con uno de los trigger de entrada activados.
6. A la desactivación del ultimo trigger positivo o negativo, la última fuente de entrada video y salida trigger reverse quedaran activos durante 3 segundos (No aplicable en el caso de que se utilice un 'interface BCI-, RP4.2- o RP5.2-).
7. Si la calidad del video después de la instalación del módulo es insuficiente, asegúrese que todas las conexiones RCA han sido efectuadas correctamente.
8. Los trigger de entrada positivo aceptan tensiones desde 2 hasta 12 Voltios.

NB.: En caso de ausencia del TRIGGER la prioridad será "VIDEO IN 1" pero no estará presente el +12V en el cable purpura/negro del monitor.



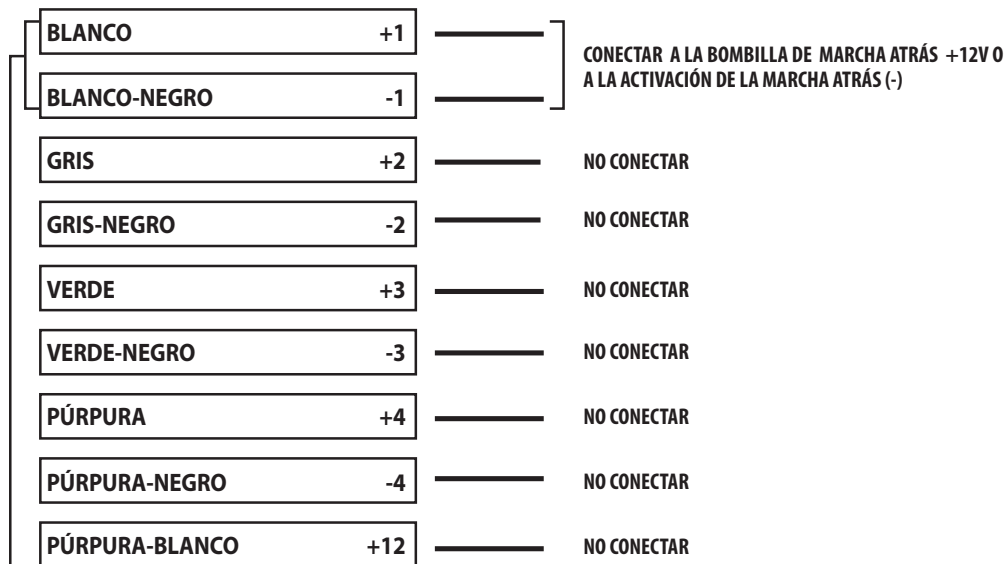
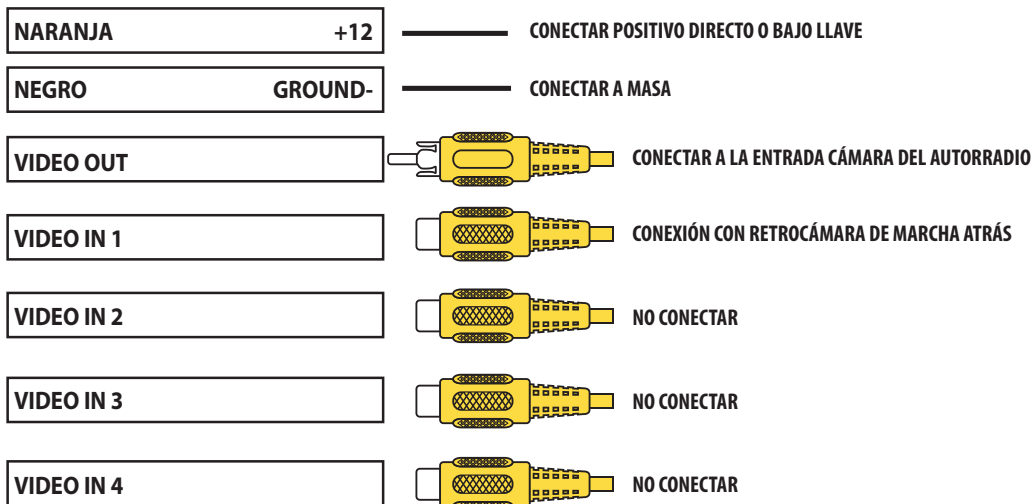







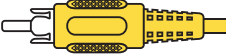

EJEMPLO 2: CONEXION CON RETROCÁMARA PARA MARCHA ATRÁS

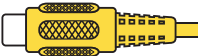
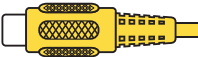

ES

NB. Conectar el trigger positivo o bien el trigger negativo, pero nunca simultáneamente.

EJEMPLO 1: CONEXIÓN 3 CÁMARAS (2 CÁMARAS EN LOS INDICADORES DE DIRECCIÓN)

NARANJA	+12		CONECTAR POSITIVO DIRECTO O BAJO LLAVE
NEGRO	GROUND-		CONECTAR A MASA
VIDEO OUT			CONECTAR A LA ENTRADA CÁMARA DEL AUTORRADIO
VIDEO IN 1			CONEXIÓN CON RETROCÁMARA DE MARCHA ATRÁS
VIDEO IN 2			CONECTAR A LA CÁMARA DEL INDICADOR DCHO
VIDEO IN 3			CONECTAR A LA CÁMARA DEL INDICADOR IZQ
VIDEO IN 4			NO CONECTAR
BLANCO	+1		CONECTAR A LA BOMBILLA DE MARCHA ATRÁS +12V O A LA ACTIVACIÓN DE LA MARCHA ATRÁS (-)
BLANCO-NEGRO	-1		
GRIS	+2		CONECTAR A LA SEÑAL POSITIVA "INTERMITENTE" EN LA BOMBILLA DEL INDICADOR DCHO
GRIS-NEGRO	-2		NO CONECTAR
VERDE	+3		CONECTAR A LA SEÑAL POSITIVA "INTERMITENTE" DE LA BOMBILLA DEL INDICADOR IZQ.
VERDE-NEGRO	-3		NO CONECTAR
PÚRPURA	+4		NO CONECTAR
PÚRPURA-NEGRO	-4		NO CONECTAR
PÚRPURA-BLANCO	+12		CONECTAR AL CABLE REVERSE (+12) DEL AUTORRADIO

ES

N.B. Si se activan los 4 indicadores de dirección (Warning), tenemos los dos trigger activados (2/3), se visualizará en la pantalla la cámara activada con el número más bajo, en este caso el número 2 "INDICADOR DE DIRECCIÓN DERECHO".

